

2020

鸿光燃动
“职”属于你

鸿文教育集团

2020年春季招聘简章

错过秋招

好后悔!

考研失利

巨难过!

同学都已经就业上岗

就剩你闲置在家?

不用慌

这个春天鸿文帮你

实现 **“开挂”** 人生

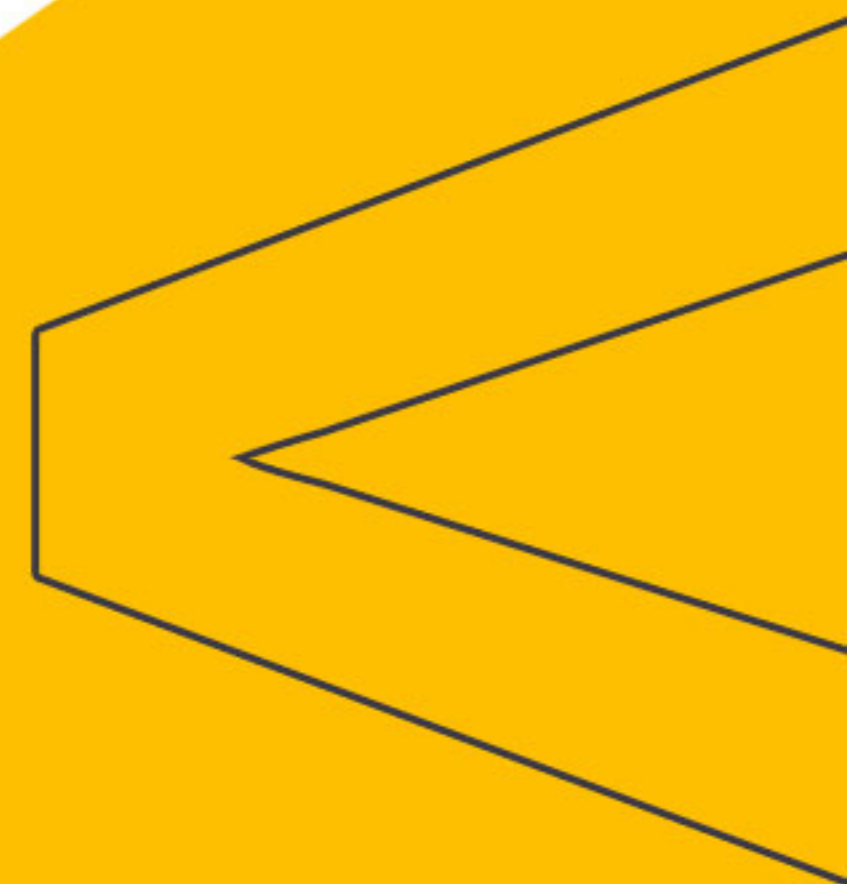
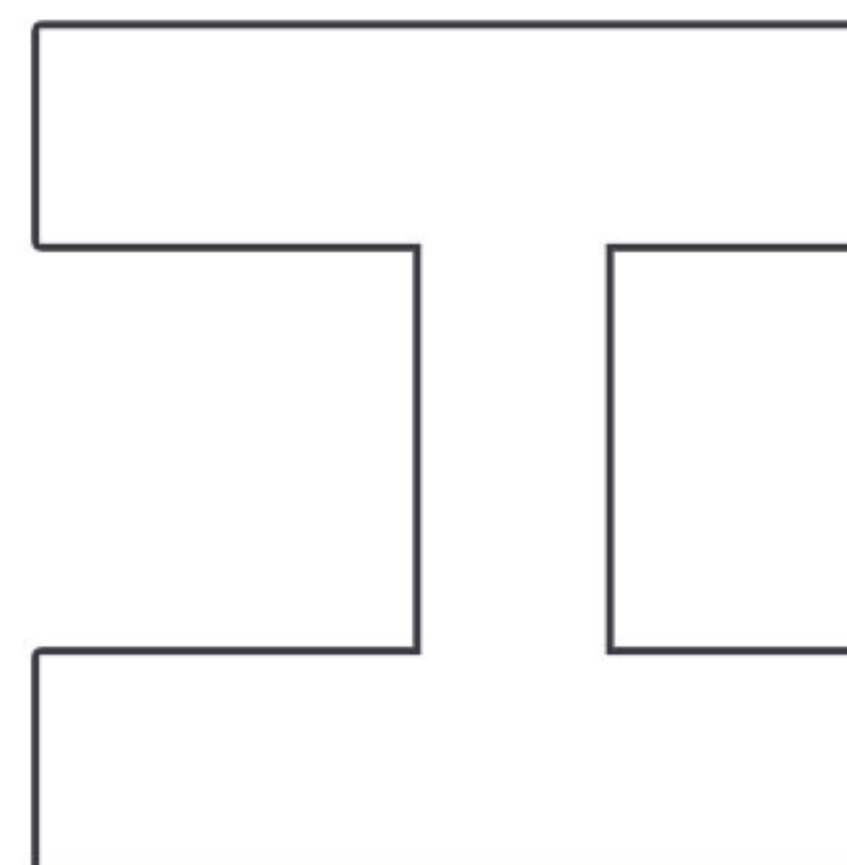

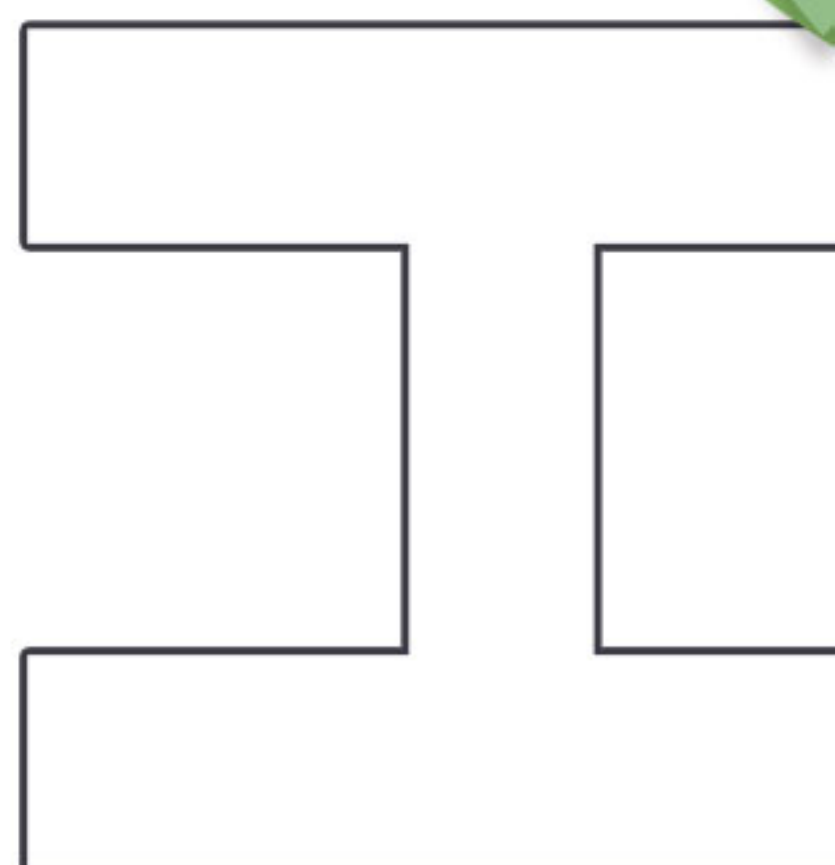

初入职场



选择比努力更重要！

什么行业

能让你既有**前途**

又有**“钱途”**？



朝气蓬勃的 教培行业 为你开启一片 坦途的职场之路

好前景

教培行业是未来十年
发展**排名前五**

有钱途

教培行业目前
人均工资**排名前十**

抗风险

教培行业在当下特殊时期
仍能**逆势增长**

稳定强

教培行业
被称为“**永不落幕的朝阳产业**”

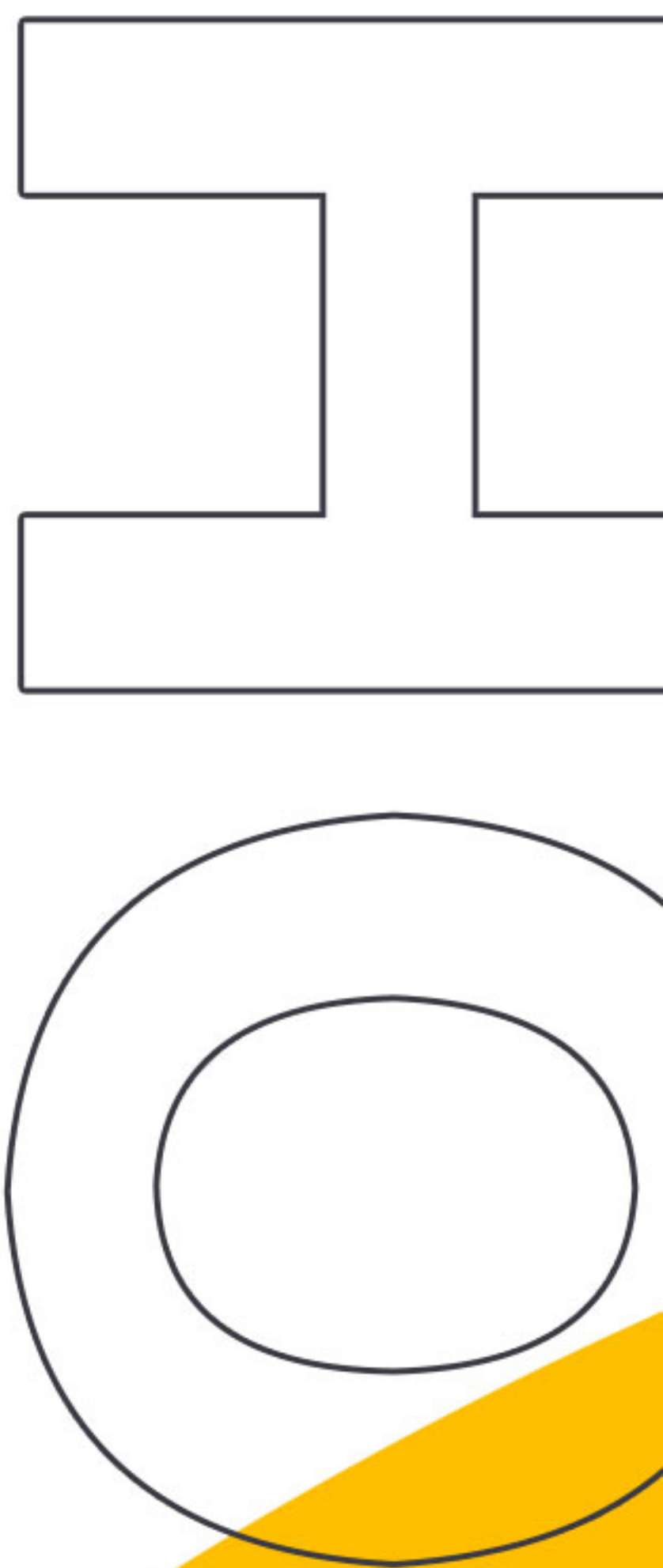

教培品牌众多
如何分辨

真假孙悟空？

鸿文让你见识
真正的教育大厂

国内教育行业**头部品牌**
领跑高中教培赛道

企业简介

COMPANY PROFILE

鸿文教育始创于2011年，是国内目前定位聚焦高中教育赛道的大型教育集团。以**KIE教育理论体系**(教育部人文社会研究课题《国家教育考试公平监测指标体系及保障机制研究》专题立项批准号：14YJA880066)为核心，以教育助力梦想为使命，从知识主动性、环境三个维度全面系统解决高中阶段教育问题。

旗下拥有**鸿文高考®1对1**、**鸿文®补习学校**、**鸿文®实验高中**等品牌。业务范围覆盖高考文化课培训、复读生全日制培训、民办高中等领域，**已遍布全国16个省及自治区**。



HOVIN 鸿文教育

鸿文历年合照

从10人到5000多人的精英团队
八载逐梦，光速聚变

2011



2011年鸿文创立合影

2012



2011-2012财年年度大会合影

2013



2012-2013财年年度大会合影

2014



2013-2014财年年度大会合影

2015



2014-2015财年年度大会合影

2016



2015-2016财年年度大会合影

2017



2016-2017财年年度大会合影

2018



2017-2018财年年度大会合影

鸿文教育 智能总部大厦 2020年入驻.....

2.6万平

预计总建筑面积2.6万平方米

4000平

4000平米产学研成果转化基地

10000平

10000平米员工生活配套区

8000平

8000平米总部研发大楼

4000平

4000平米集团运营中心

2000人

同时容纳2000人办公



盘锦鸿文 第二高级中学

鸿文补习学校是鸿文教育旗下开展全日制培训的品牌，学校全方位应用KIE教育理论体系（教育部人文社会研究课题《国家教育考试公平监测指标体系及保障机制研究》专题立项批准号：14YJA880066），从鸿文高考全国线下校区选拔最优秀教师，采用国内领先的激励式教学模式，辅以军事化的管理模式，为学生提供最优质的教学、最有效的激励、最严格的管理，帮助考生快速提升成绩，考入理想学府。

鸿文第一所补习学校（鸿文第二高级中学）坐落于辽宁省盘锦市，占地45亩，拥有4500平教学楼，标准操场、足球场、篮球场、羽毛球场等一应俱全，可容纳上千人同时就读。

鸿文实验高中（民办高中项目）

已于2019年9月2日正式开学，目前在校生超400人。



办公环境

高大上的工作环境
小伙伴看后都酸了

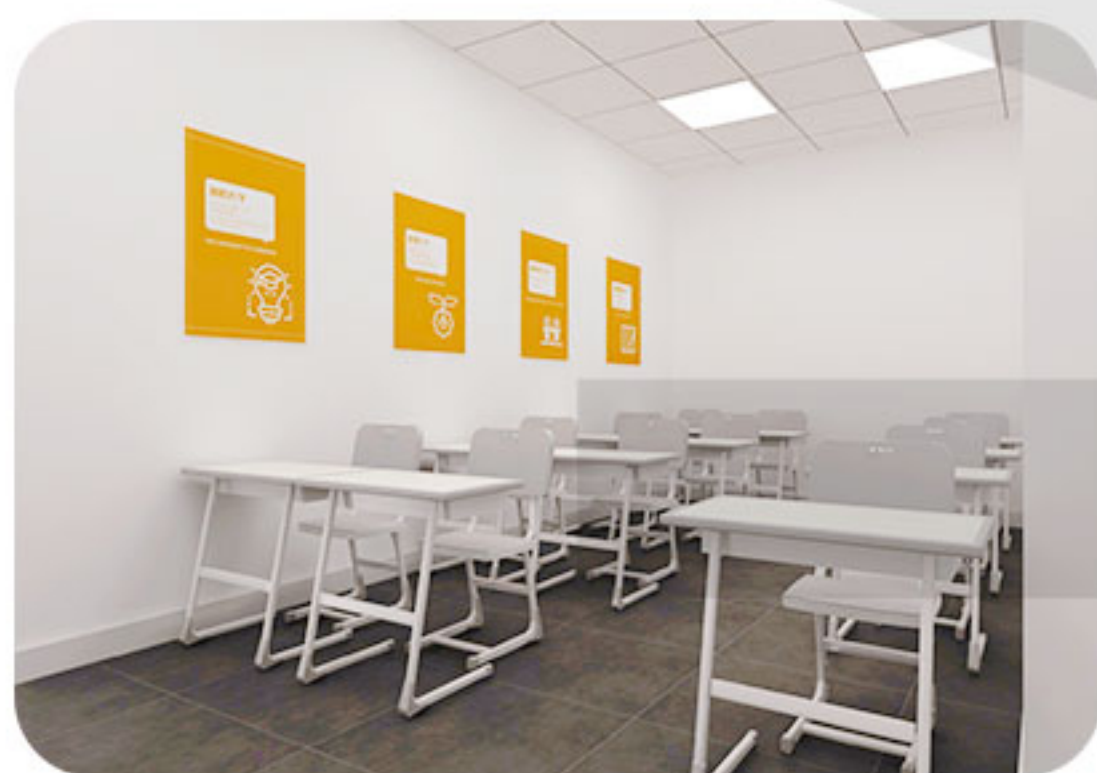

教学实力

国内名师助阵+自有知识产权
教学实力雄厚

国家教育部认证课题 — KIE教育理论体系



知识 KNOWLEDGE
高效科学的知识
传导是养料



主动性 INITIATIVE
给每一个孩子
注入梦想的种子



环境 ENVIRONMENT
正确的引导
是成长的土壤



名师团队

58位名师专家团队 保障KIE高效实施

鸿文高考整合北上广深名师资源，将名师智慧融入到教学流程的各个领域，为学员提供更专业权威的教学方案。

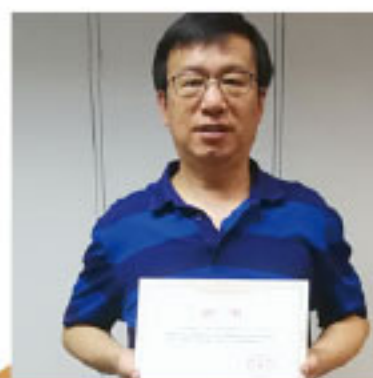

常毓喜
数学 特级教师



王大绩
语文 特级教师



李俊和
英语 特级教师



苏明义
物理 特级教师



周业虹
化学 特级教师



林祖荣
生物 特级教师



韩磊
地理 特级教师



张道林
历史 特级教师



梁侠
政治 特级教师

因篇幅原因只
展示部分名师

五阶晋级教材

创新分层教学理念 KIE的全面应用教材

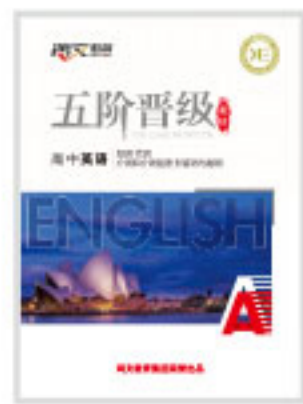

高中 **9** 大学科

263 知识模块

1400 本教材

同步升学 **2** 套体系



升职加薪

基本靠熬？

职场菜鸟

就注定被打压？

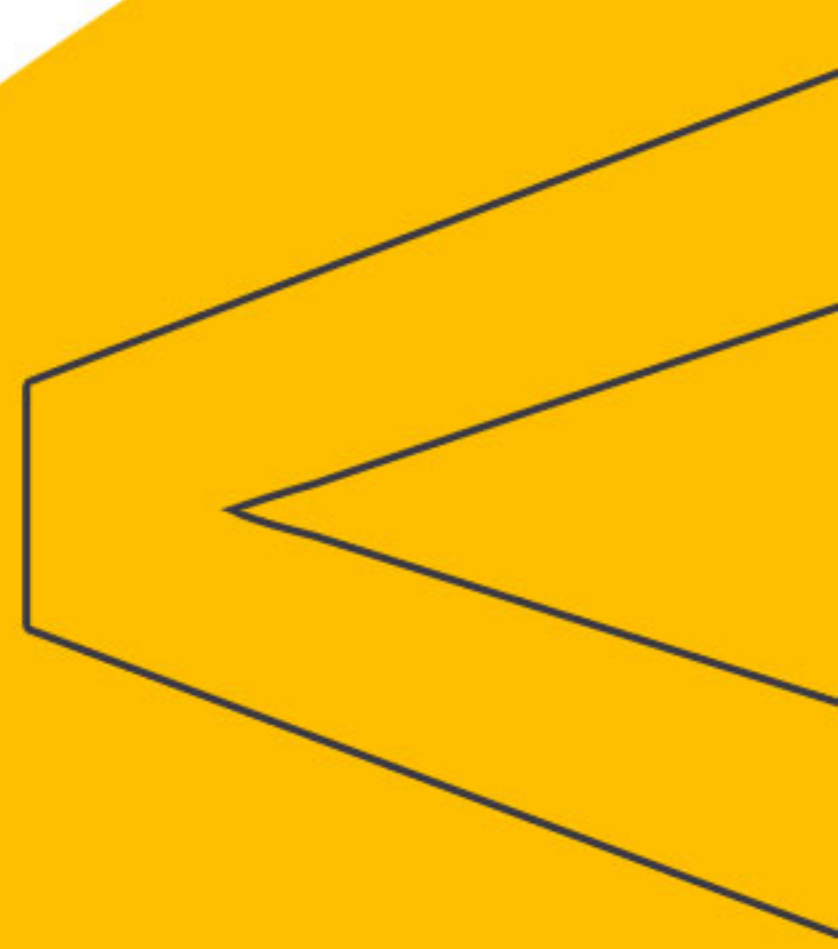
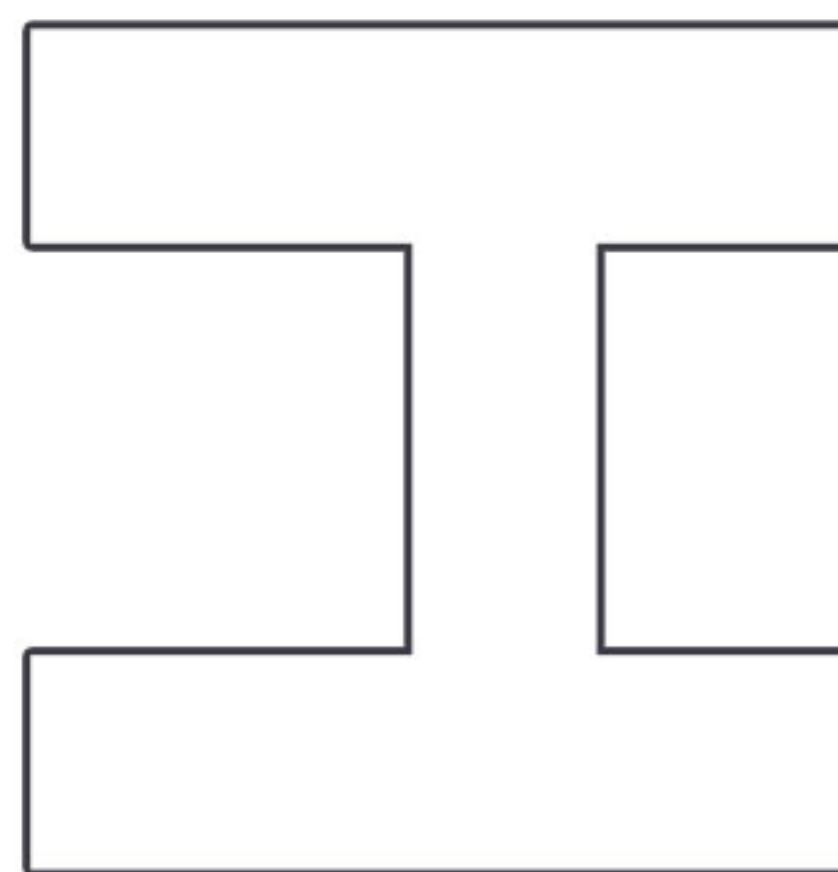

鸿文相信

年轻的力量

90后/95后为

主力的队伍

告别论资排辈

年龄结构

年轻的队伍能量爆棚
邀你一起组队！

80后 99%

85后 90%

90后 85%

精英团队

95后校长扎堆，90后总裁齐聚
 不论资排辈，不按套路出牌
有能力你就来



宋发启
 抚顺十中校长
97
 年出生



刘仁杰
 唐山一中校区
97
 年出生



应彬
 辽阳灯塔一高校区
97
 年出生



牛启鑫
 辽源五中校区
97
 年出生



乔德伟
 四平一高校长
96
 年出生



刘敏
 辽阳二高校区
96
 年出生



黄学华
 鞍山钢高校区
96
 年出生



石韵
 辽阳县高校区
96
 年出生



李旭
 牡丹江一中校区
96
 年出生



王大鹏
 优学事业部-事业部副总裁
90
 年出生



李帮源
 高考事业部-研发副总裁
90
 年出生



赵富俊
 经营管控中心-监察总监
91
 年出生



孟凡才
 高考事业部-黑龙江区域运营总监
93
 年出生



秦胜
 高考事业部-山西区域运营总监
92
 年出生



吕子俊
 信息化中心副总裁
93
 年出生



克制享乐
委曲求全
可怜社畜就是

年轻人的宿命？

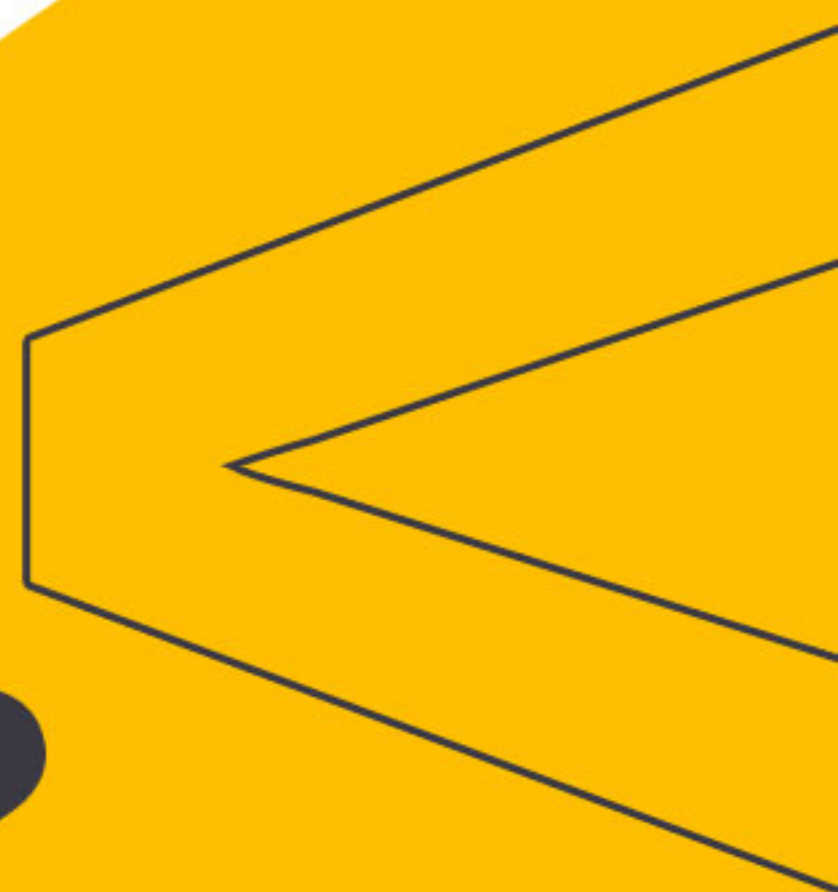
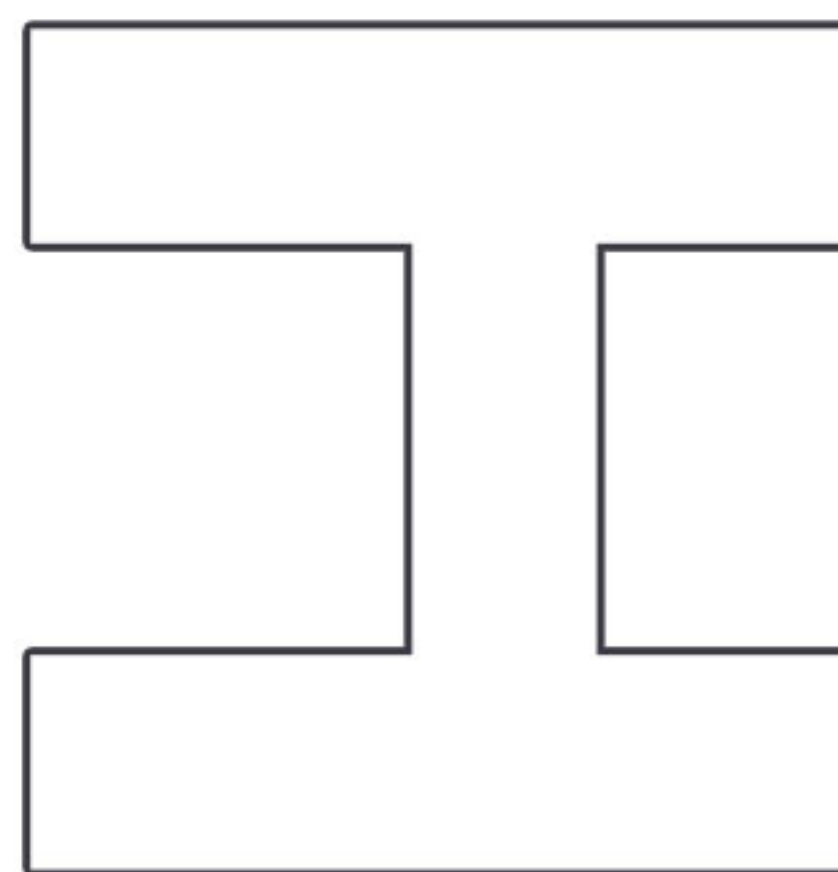



当然不!

Work Hard, Play Hard!

你喜欢的样子鸿文都有
还要带你去

全世界浪



特色福利

平时工作太busy
鸿文带你游遍世界

已打卡澳洲、土耳其、韩国、欧洲……





没经验的

职场新手

如何持续为个人技能

加buff?

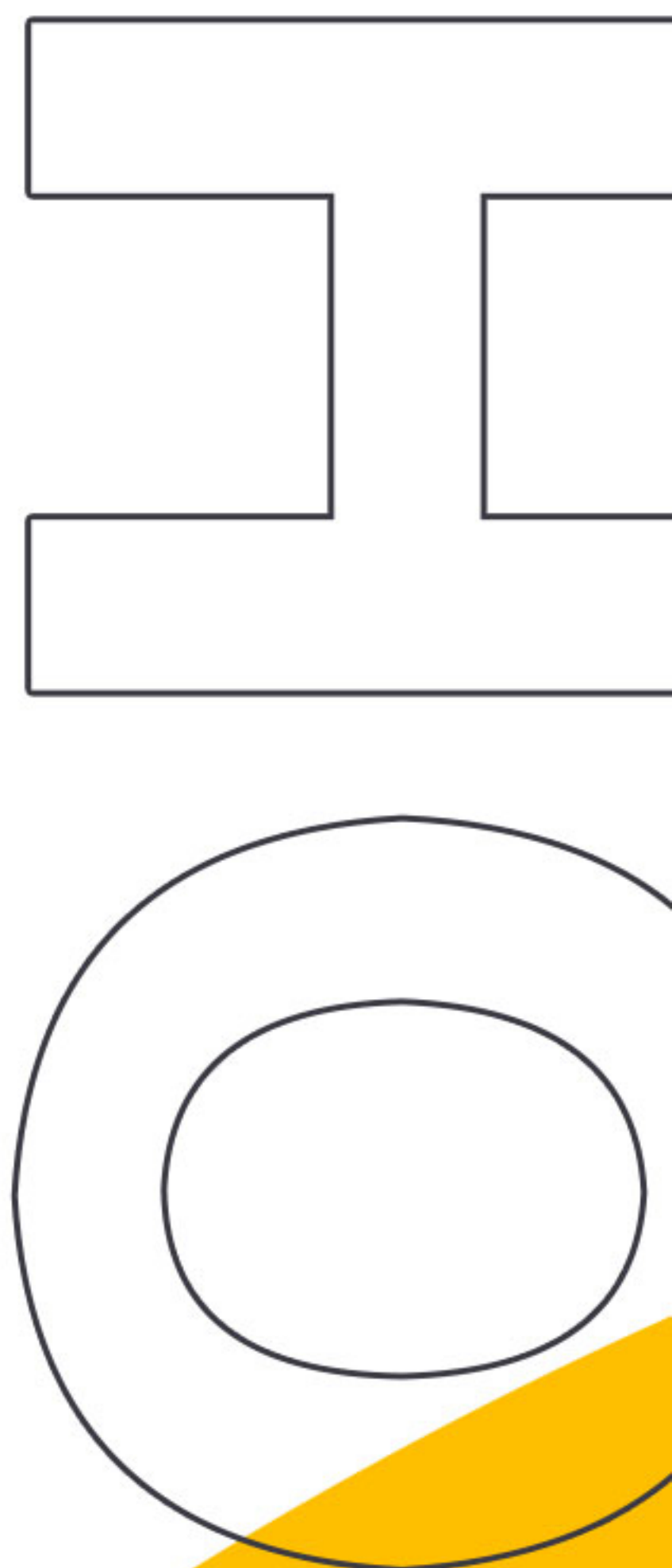

鸿文给你提供

强大的系统培训

全方位能力培养

高手带你升段位

鸿道师范学院

现已在**辽宁、陕西**开设两所学院
 全国领先的**标准化培训**
 实现职场新人的**快速蜕变**

鸿道师范学院是一所规模庞大、管理完善、职能全面的高中教育职业技能培训学院。鸿道师范学院设立**GMT教师学院、工商管理学院**和**学院办公室**，形成集岗前培训、进阶培训和专业深造为一体的人才培训模式，由专业的师训团队引领集训，以成熟的培训体系运营，保障集团教学、业务、行政等岗位优秀人员的持续输出，为KIE教育理念发展持续保驾护航。

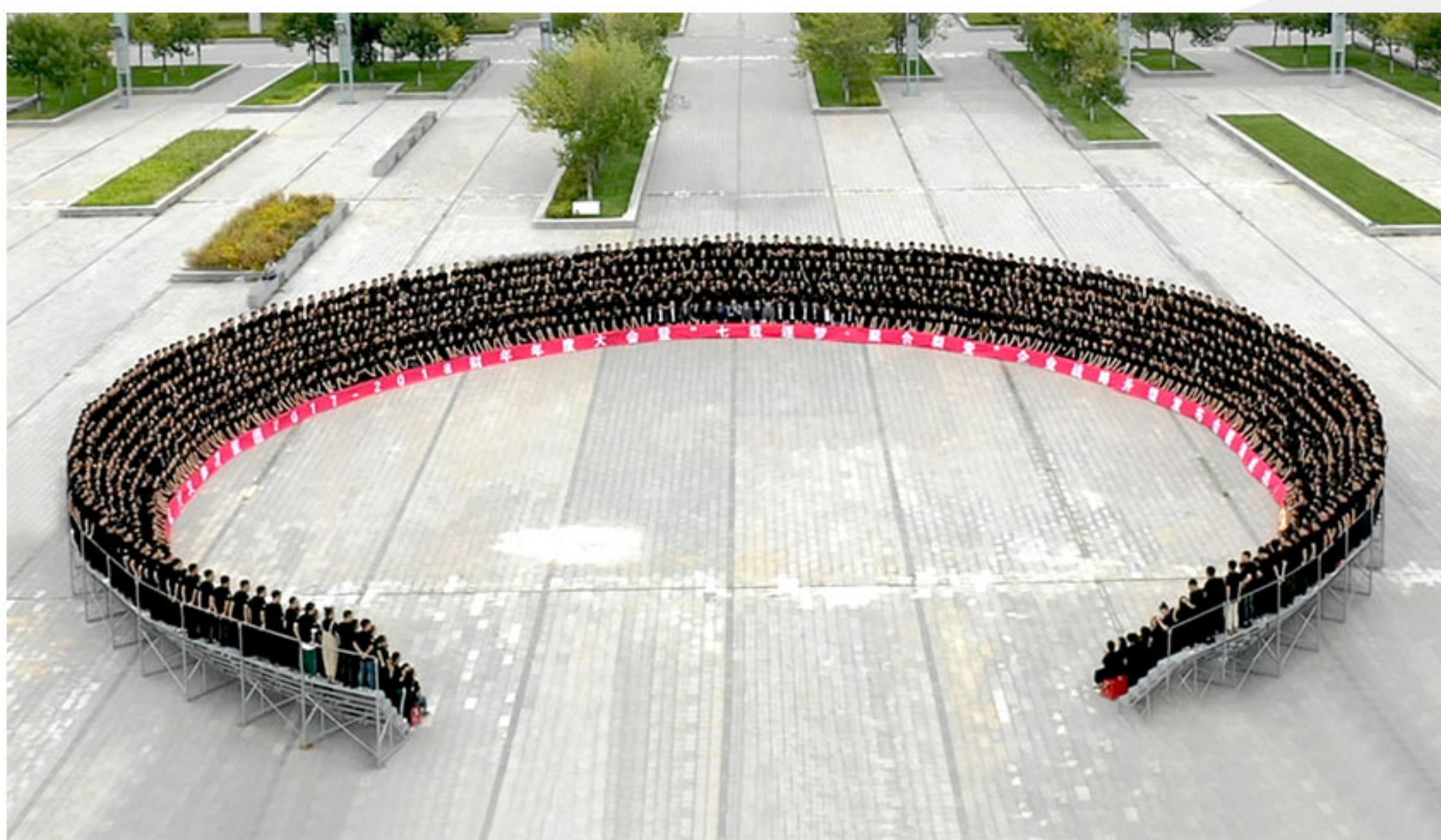

23 省	近 500 所	近 150000 人	近 5000 人
联动招聘	高等院校	参与面试	择优录取
校招社招双向启动	全面覆盖寻求精英	严格把关层层筛选	综合考评优中选优



GMT
教师学院

组织部

强大且完善的培训体系
让你快速升级slay全场

四大体系培训

01 | 

**自我管理
培训体系**

02 | 

**经营管理
培训体系**

03 | 

**统筹规划
培训体系**

04 | 

**团队管理
培训体系**

十二项能力培训

以身作则
Make oneself an example

学习成长
Learning Growth

积极主动
Aggressiveness

市场敏感性
Market Sensitivity

培养人才
Training Talents



运营必备技能
Operation skills

沟通协调
Communication and coordination

以终为始
Start with the end

氛围营造
Atmosphere Building

目标管理
Target management

时间管理
time management

任务管理
task management

全方位定制打造 让你充满 职场“自信”

职场基础

业务能力 **前辈亲授**
帮扶 **新人菜鸟** 转变 **职场达人**

职业规划

量身定制 职业生涯
引领迷茫小白成为 **目标高手**

专业技能

10大 **岗前技能培训**
赋能普通员工变身 **场控大牛**

管理体系

12项能力 **全面培养**
助力储备人才升级 **管理精英**



想奋斗的人

都挤在北上广？

世界那么大

在哪安放你的梦想？

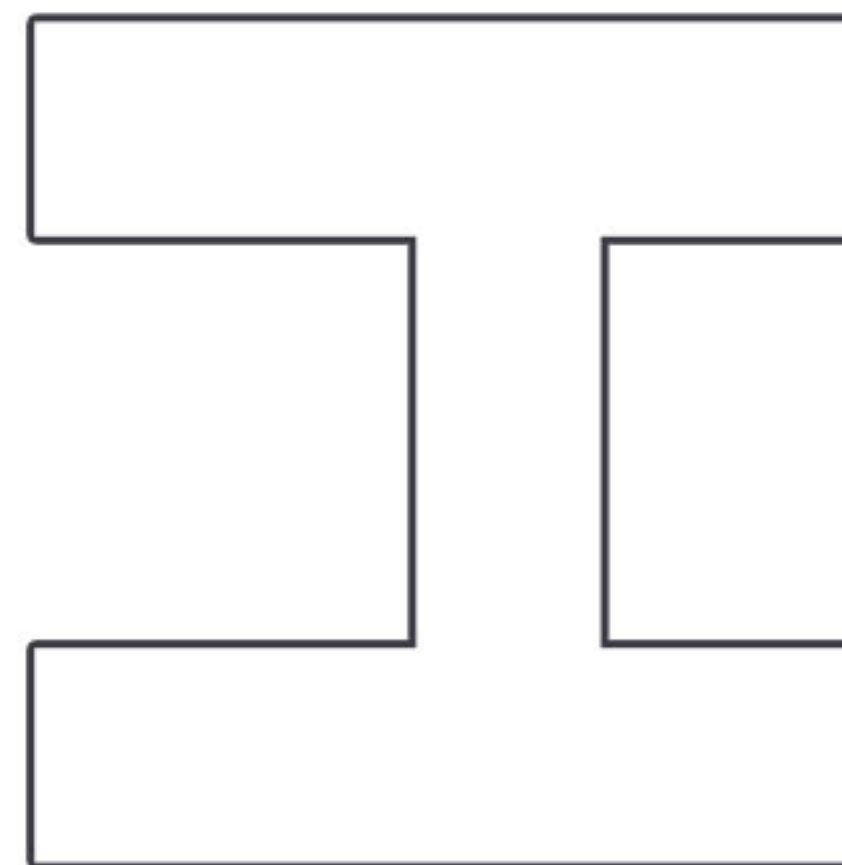

鸿文校区 已遍布全国各地 这次轮到你来挑!

16 省

103 地区

近 200 在营
校区

5000⁺ 人团队

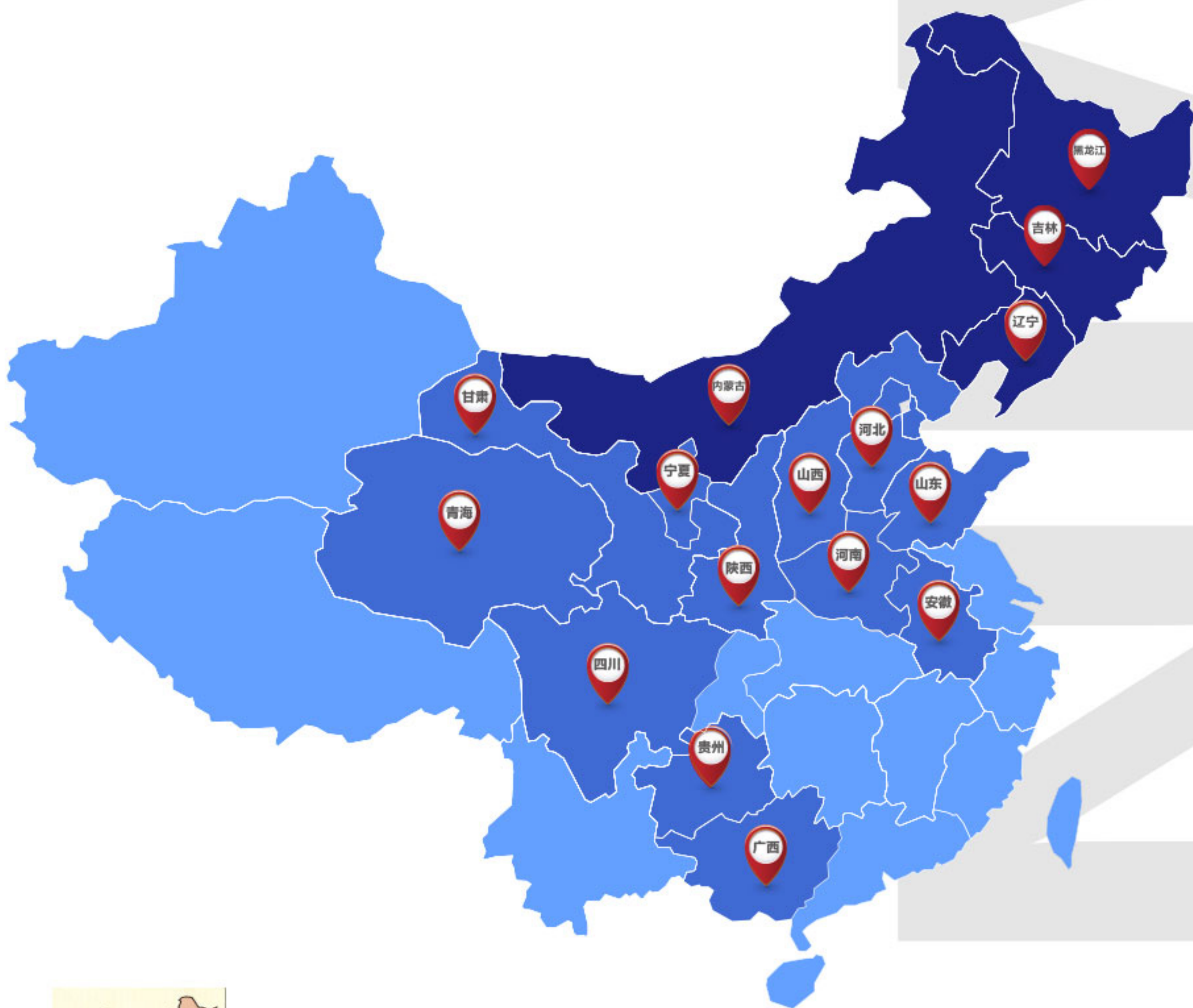

百校打卡

确认过眼神

你是我走遍全国高校也要找到的人

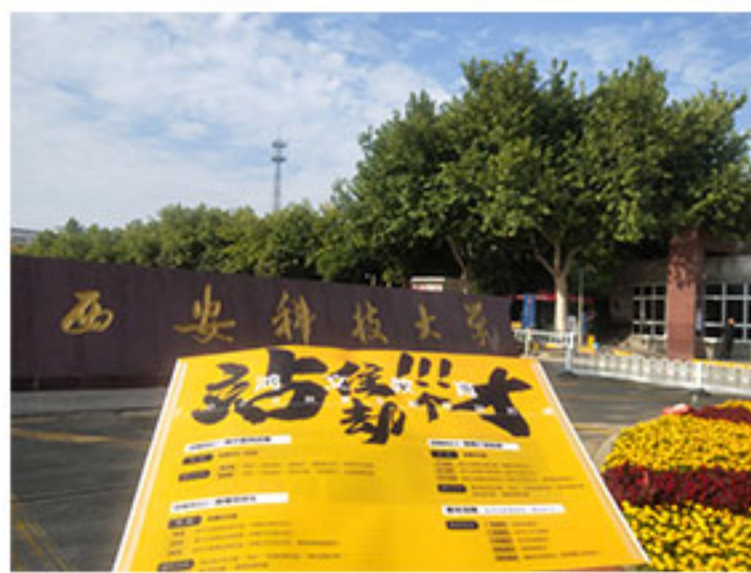

因篇幅有限，只展示部分打卡照片



毕业后又重新

站在起跑线前

如何在3年内

“弯道超车”

你的同学？

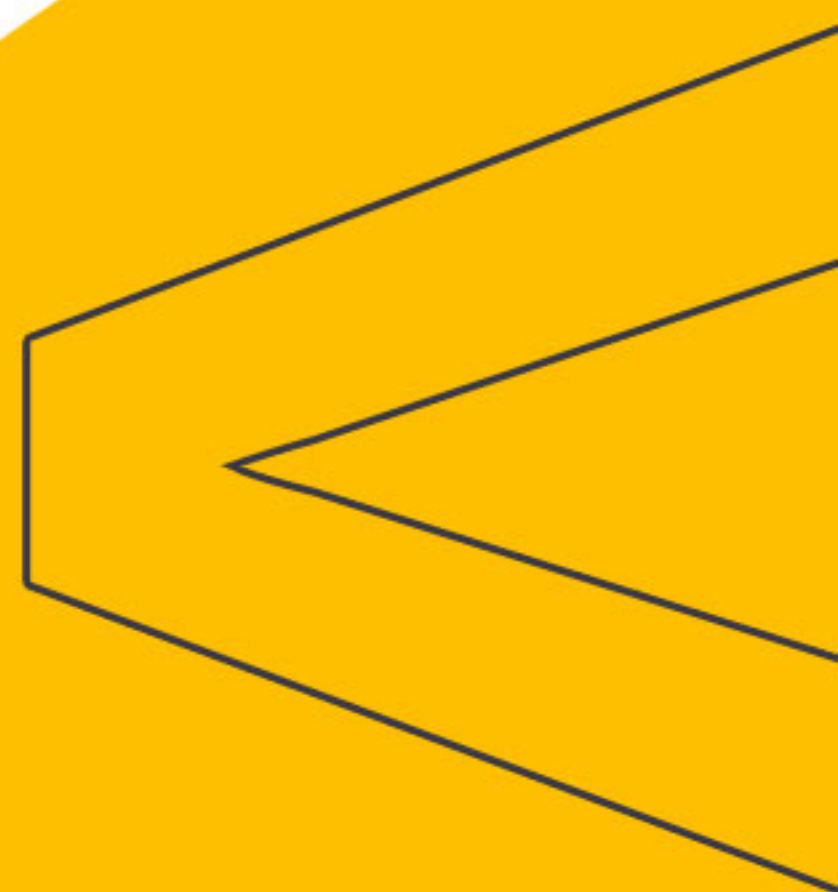
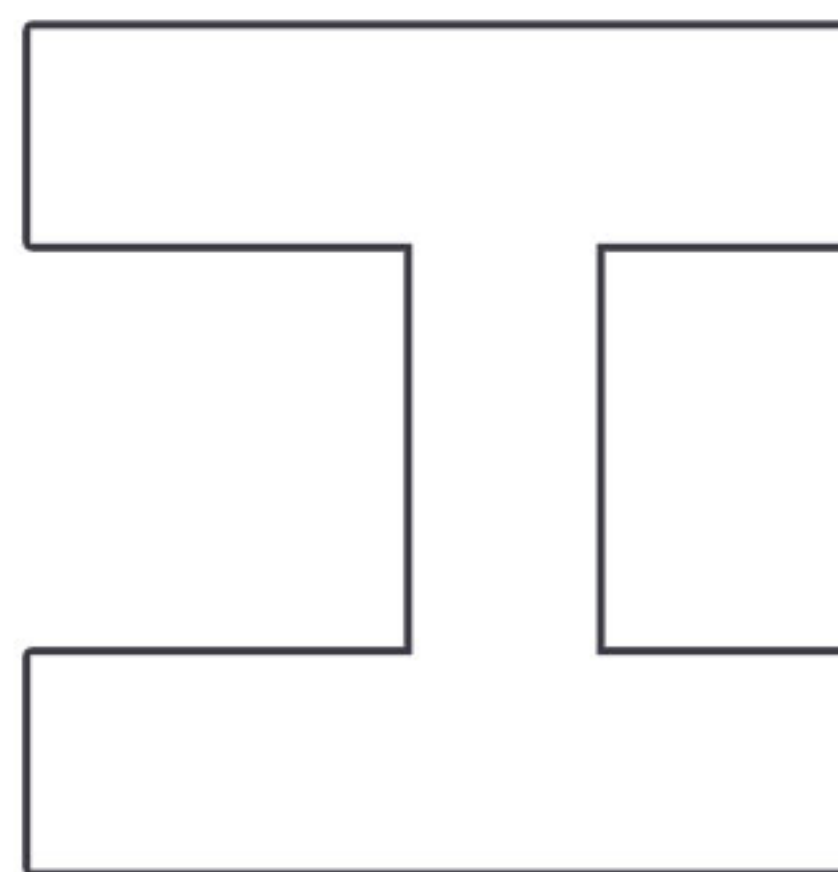

这些岗位

是你难得的机会

找到适合你的舞台

在职场中

C位出道!

1 岗位一 高中全学科讲师

【岗位要求】

- 1.统招老二本及以上学历
- 2.具有较强的语言表达能力，台风优良
- 3.高考成绩单科突出优异者优先
- 4.具有基础学科的相关专业教育背景者优先
- 5.具有初高中家教或教育机构工作经验者优先
- 6.有教师资格证者优先

【岗位职责】

- 1.负责学科知识讲授
- 2.参与学员授课计划的制定及实施
- 3.负责其他与教学有关工作

【薪酬】

月薪6K-15K

岗位薪酬+课时费+其他奖金

【晋升途径】

教研路线：

讲师→学科组长→教研员→教研室主任→教研总监

教管路线：

讲师→学科组长→教管经理→教管总监

培训路线：

讲师→学科组长→GMT导师→GMT系主任→GMT院长

运营路线：

讲师→学科组长→教学主管→校区校督→区域运营总监

【职位亮点】

五险一金、提供住宿

世界游、节日福利、灵活假期、功勋奖励

岗位二 管理培训生

【岗位要求】

- 1.统招老二本及以上学历
- 2.具有较强的语言表达、沟通协调能力
- 3.具有学生会干部、社团干部经验优先
- 4.具有丰富社会实践、社会兼职经验优先

【岗位职责】

服从集团轮岗安排，并完成相应岗位的日常工作轮岗岗位包括：新招销售岗位、学员维护岗位、招聘岗位、招商岗位

【薪酬】

年薪6万起

岗位薪酬+绩效奖金+其他奖金

【培养目标】

- 1年内晋升为各事业部分校区主管
- 2年内晋升为各事业部经理

【晋升途径】

新招路线：

教学主任→咨询主管→校区校监→区域运营总监→事业部副总
教学主任→咨询主管→咨询经理→咨询总监→事业部副总

维护路线：

学习管理师→维护主管→校区校监→区域运营总监→事业部副总
学习管理师→维护主管→学管经理→学管总监→事业部副总

招商路线：

招商经理→招商KA经理→招商总监→招商副总

招聘路线：

招聘专员→招聘经理→招聘总监→人力供应副总

【职位亮点】

五险一金、提供住宿

世界游、节日福利、灵活假期、功勋奖励

岗位三 雏鹰计划成员

【岗位要求】

1. 具有学生会主席团及同级别学生工作经验
2. 具有丰富社会实践、社会兼职且成就卓著
3. 已入选鸿文管培生者,可申请

【岗位职责】

服从集团轮岗安排,并完成相应岗位的日常工作
轮岗岗位包括:新招销售岗位、招聘岗位、招商岗位

【薪酬】

年薪8万起

岗位底薪+绩效奖金+各项补助+其他奖金

【培养目标】

- 3个月内晋升为各事业部主管
- 6个月内晋升为各事业部经理

【晋升途径】

新招路线:

教学主任→咨询主管→校区校监→区域运营总监→事业部副总

教学主任→咨询主管→咨询经理→咨询总监→事业部副总

招商路线:

招商经理→招商KA经理→招商总监→招商副总

招聘路线:

招聘专员→招聘经理→招聘总监→人力供应副总

【职位亮点】

五险一金、提供住宿

世界游、节日福利、灵活假期、功勋奖励

面试流程

第一步

简历筛选

第二步

结构化面试

第三步

APM-KCI测评

第四步

专业技能面试

第五步

多维度面试

第六步

雏鹰计划专属面试
(雏鹰专有)

**鸿文期待每一个
特别的你
与我们一起
汇聚成耀眼鸿光
燃动2020!**



扫码了解更多

简历投递邮箱:

hrdl@ihongwen.com

联系方式:

15668686047